

KIRII 吊り天井の脱落防止対策（新耐震FullPower天井 JIS19形 高耐食仕様 施工標準図）

○注意事項
 ・価格・納期については、お問合せください。
 ・天井端部等、取合部の処理につきましては別途ご検討ください。
 ・気密処理等については、仕上げ材の影響等を考慮して別途ご検討ください。
 ・強度等は、通常材（溶融亜鉛めっき鋼板）による試験結果に基づいております。

※1 高耐食材：溶融亜鉛-アルミニウム-マグネシウム合金めっき鋼板		※2 高耐食処理品：プロイゾ処理またはラスパート処理		※3 高耐食処理品：ダクロタイズド処理		※4 高耐食処理品：サスガード処理	
○部材一覧	○吊り材 ・3/8"吊りボルト	○野縁受け ・CC-19 (JIS) [C-38x12x1.2]	○野縁 ・CW-19 (JIS) [19x50x0.5]	○追加野縁受け (野縁受け繋ぎ材) ・C-40 x 20 x 1.6	○野縁受け方向断面図	○野縁方向断面図	単位：mm 縮尺：1/30
○吊り材 (ハンガー) ・RPハンガー (C38用) ・RPフリーハンガー (C38用)	○野縁受けジョイント ・CC-19ジョイント (JIS)	○野縁ジョイント ・CW-19ジョイント (JIS)	○ビス ・KIRII耐震ビス PAN4 x 16 ・KIRII耐震ビス PAN5 x 25 ・KIRII耐震ビス HEX5 x 25 ※JIS B 1124 認定品 又はJIS B 1124 準拠品	○斜め部材 (ブレース) 下部取付金具 ・ブレース金具RP ・ブレース金具RP (勾配用) ※勾配用：受注生産品	○野縁受け方向断面図	○野縁方向断面図	単位：mm 縮尺：1/30
○付属金物 (クリップ) ・RP-Wクリップ	○付属金物 (クリップ) 補強 ・RP-Wカバー	○斜め部材 (ブレース) 下部取付金具 ・ブレース金具RP ・ブレース金具RP (勾配用) ※勾配用：受注生産品	○ビス ・KIRII耐震ビス PAN4 x 16 ・KIRII耐震ビス PAN5 x 25 ・KIRII耐震ビス HEX5 x 25 ※JIS B 1124 認定品 又はJIS B 1124 準拠品	○斜め部材 (ブレース) 下部取付金具 ・ブレース金具RP ・ブレース金具RP (勾配用) ※勾配用：受注生産品	○野縁受け方向断面図	○野縁方向断面図	単位：mm 縮尺：1/30
○斜め部材上端取付金具 ・BKGSライド ※対応角度：30° ~ 60°	・BKGS-42 (受注生産品) ※対応角度：30° ~ 60°	○斜め部材 (ブレース) 下部取付金具 ・ブレース金具RP ・ブレース金具RP (勾配用) ※勾配用：受注生産品	○ビス ・KIRII耐震ビス PAN4 x 16 ・KIRII耐震ビス PAN5 x 25 ・KIRII耐震ビス HEX5 x 25 ※JIS B 1124 認定品 又はJIS B 1124 準拠品	○斜め部材 (ブレース) 下部取付金具 ・ブレース金具RP ・ブレース金具RP (勾配用) ※勾配用：受注生産品	○野縁受け方向断面図	○野縁方向断面図	単位：mm 縮尺：1/30
○斜め部材上端取付金具 ・BKGSライド ※対応角度：30° ~ 60°	・BKGS-42 (受注生産品) ※対応角度：30° ~ 60°	○斜め部材 (ブレース) 下部取付金具 ・ブレース金具RP ・ブレース金具RP (勾配用) ※勾配用：受注生産品	○ビス ・KIRII耐震ビス PAN4 x 16 ・KIRII耐震ビス PAN5 x 25 ・KIRII耐震ビス HEX5 x 25 ※JIS B 1124 認定品 又はJIS B 1124 準拠品	○斜め部材 (ブレース) 下部取付金具 ・ブレース金具RP ・ブレース金具RP (勾配用) ※勾配用：受注生産品	○野縁受け方向断面図	○野縁方向断面図	単位：mm 縮尺：1/30
○斜め部材上端取付金具 ・BKGSライド ※対応角度：30° ~ 60°	・BKGS-42 (受注生産品) ※対応角度：30° ~ 60°	○斜め部材 (ブレース) 下部取付金具 ・ブレース金具RP ・ブレース金具RP (勾配用) ※勾配用：受注生産品	○ビス ・KIRII耐震ビス PAN4 x 16 ・KIRII耐震ビス PAN5 x 25 ・KIRII耐震ビス HEX5 x 25 ※JIS B 1124 認定品 又はJIS B 1124 準拠品	○斜め部材 (ブレース) 下部取付金具 ・ブレース金具RP ・ブレース金具RP (勾配用) ※勾配用：受注生産品	○野縁受け方向断面図	○野縁方向断面図	単位：mm 縮尺：1/30
○斜め部材上端取付金具 ・BKGSライド ※対応角度：30° ~ 60°	・BKGS-42 (受注生産品) ※対応角度：30° ~ 60°	○斜め部材 (ブレース) 下部取付金具 ・ブレース金具RP ・ブレース金具RP (勾配用) ※勾配用：受注生産品	○ビス ・KIRII耐震ビス PAN4 x 16 ・KIRII耐震ビス PAN5 x 25 ・KIRII耐震ビス HEX5 x 25 ※JIS B 1124 認定品 又はJIS B 1124 準拠品	○斜め部材 (ブレース) 下部取付金具 ・ブレース金具RP ・ブレース金具RP (勾配用) ※勾配用：受注生産品	○野縁受け方向断面図	○野縁方向断面図	単位：mm 縮尺：1/30

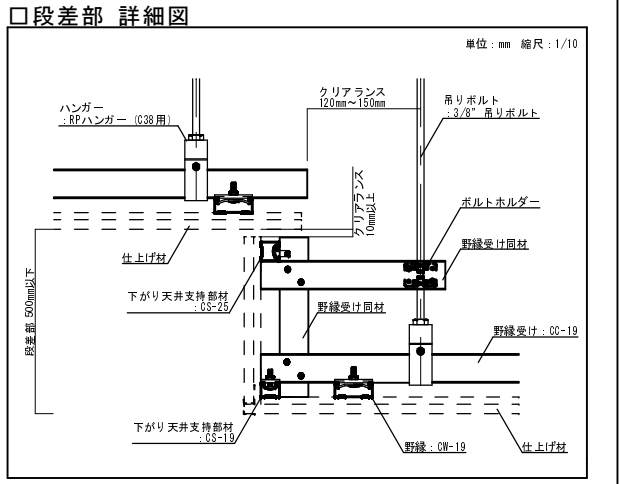
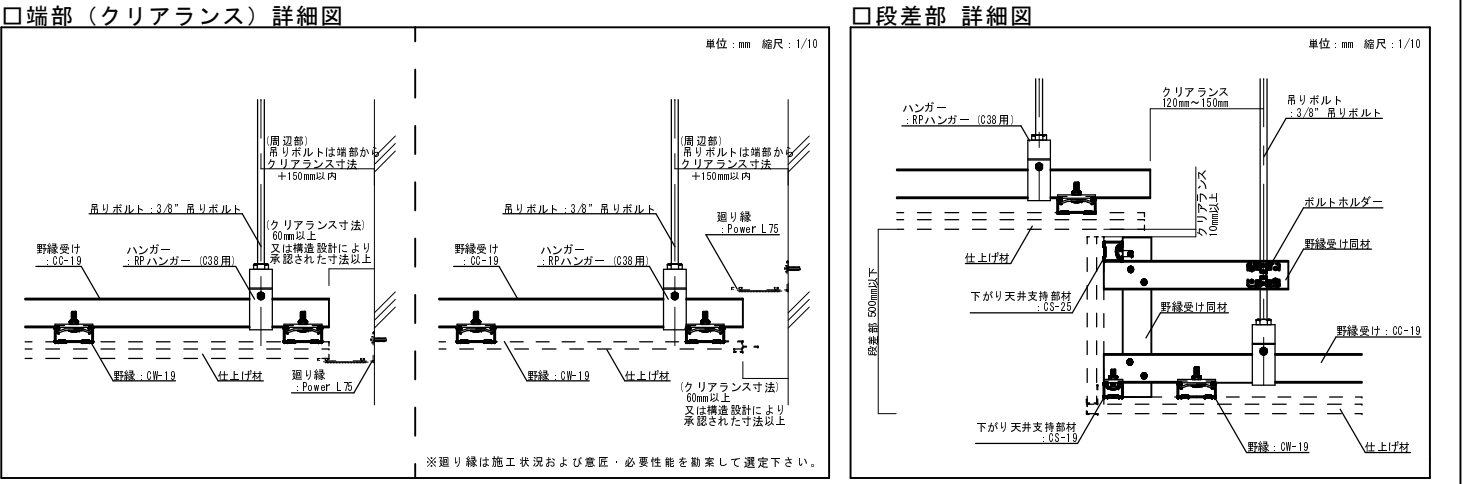
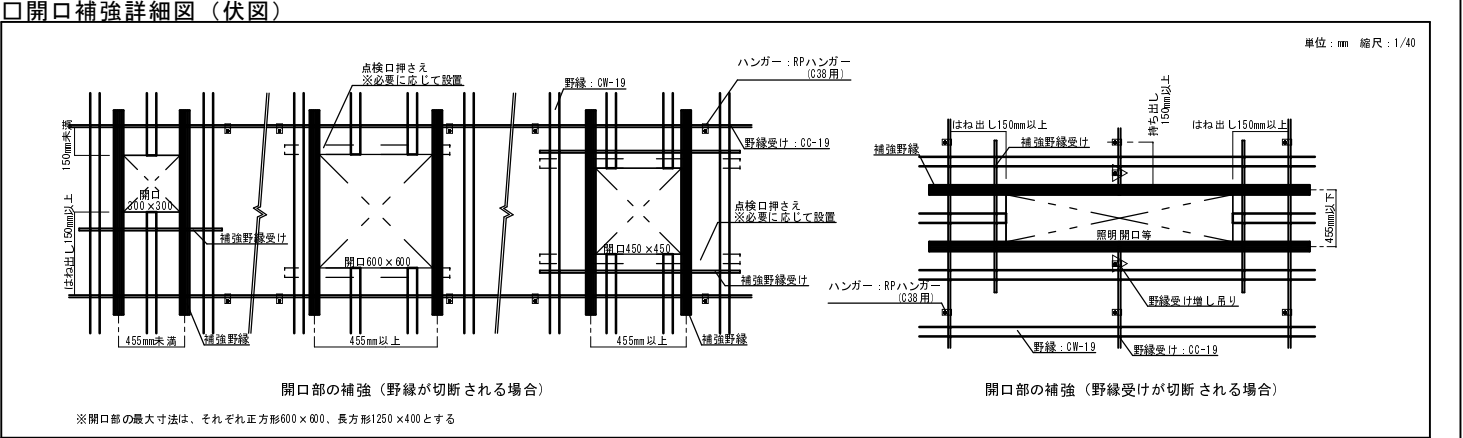
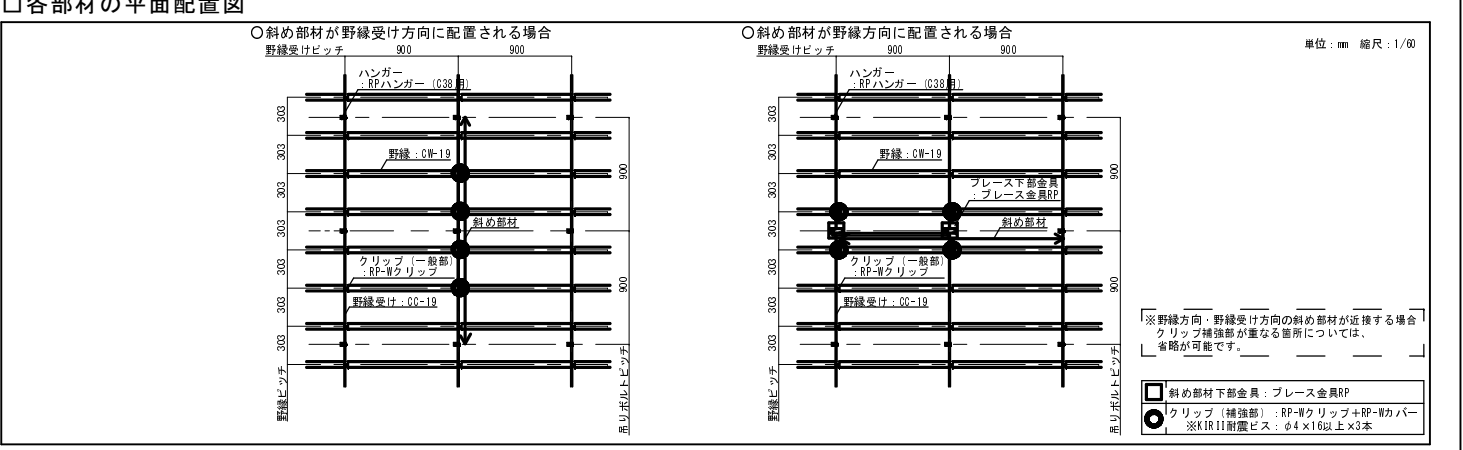
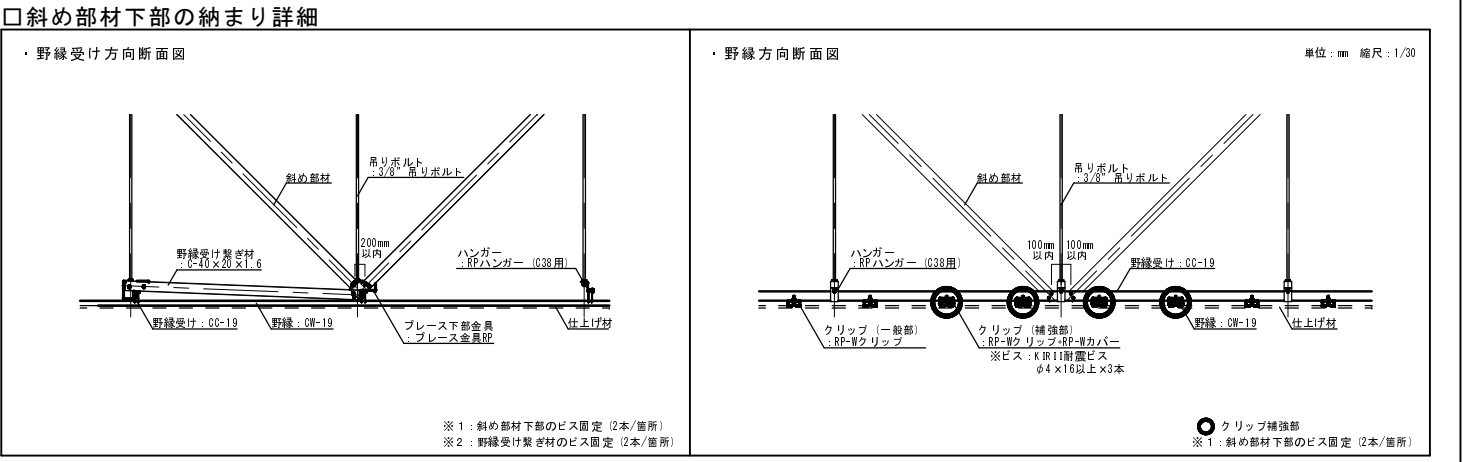
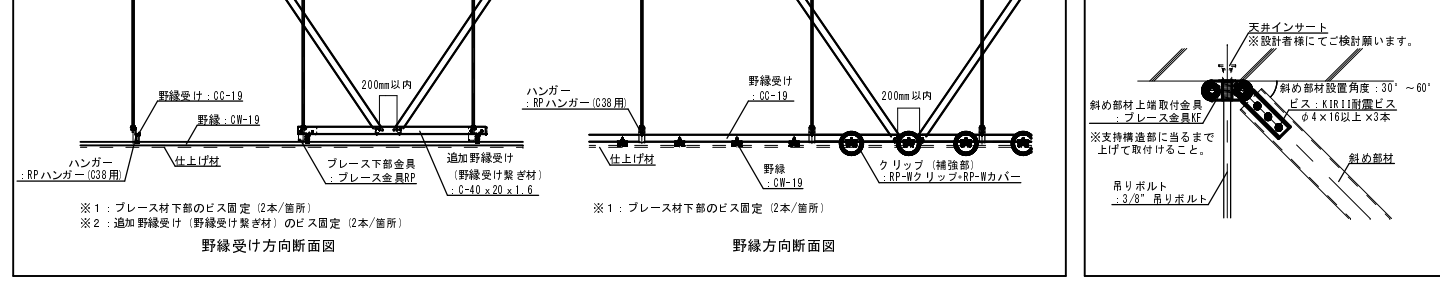
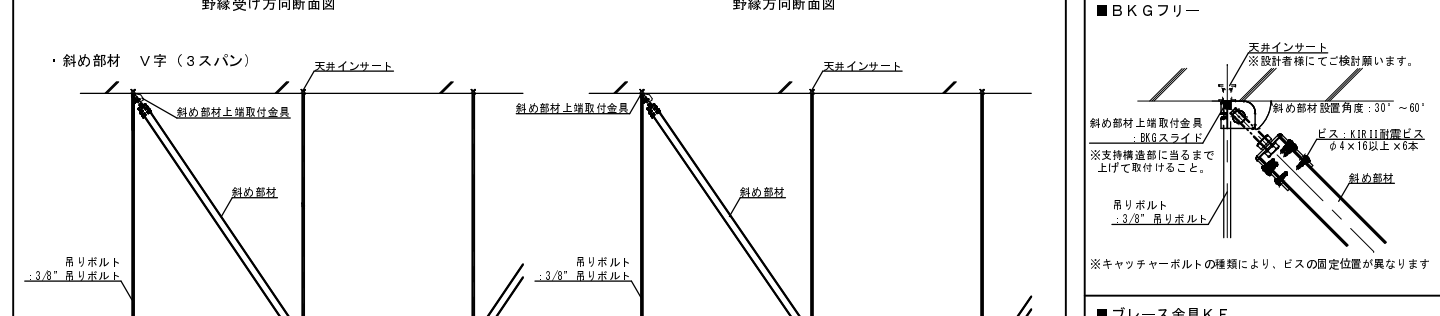
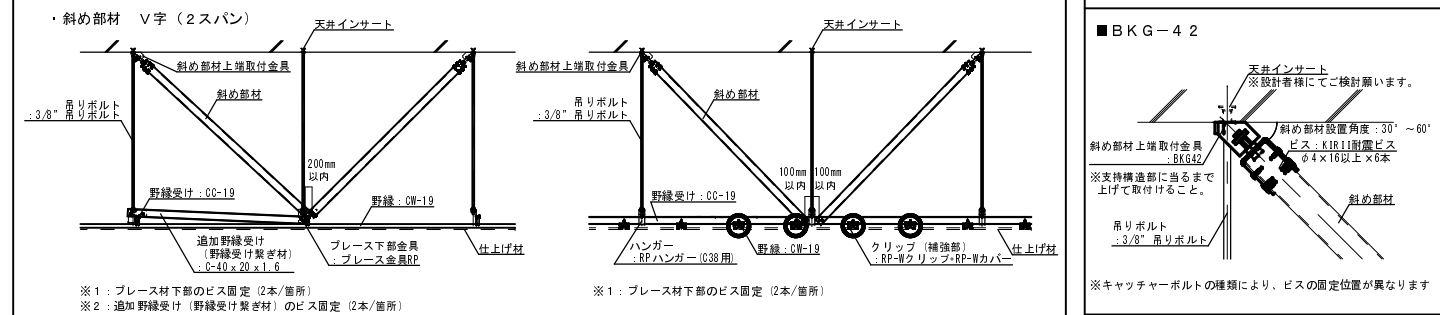
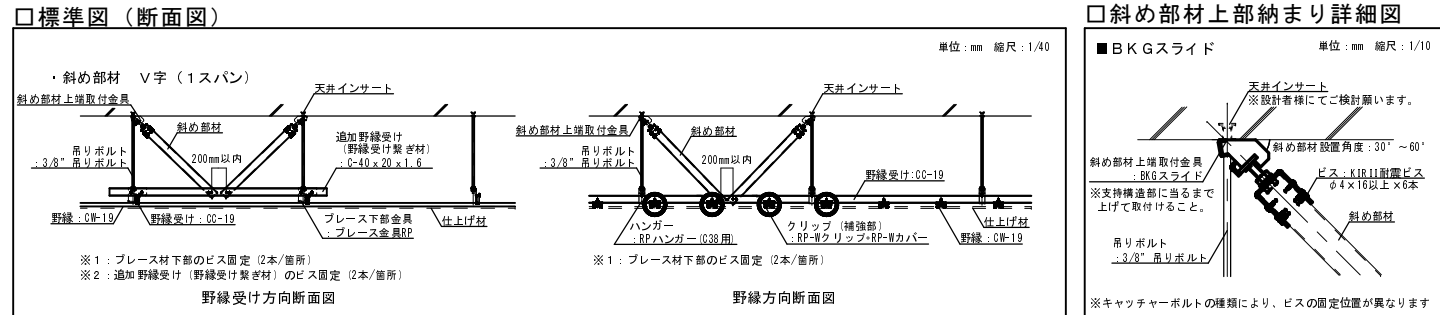

訂正	20**.*.*.*	新規作成
----	------------	------

KIRII
 株式会社 桐井製作所
 KIRII CONSTRUCTION MATERIALS CO., LTD.

工事名称	* 吊り天井の脱落防止対策		
検図	設計	製図	縮尺
*	*	*	1/10, 1/30, 1/40, 1/60 [A3]

図面名称	吊り天井の脱落防止対策 新耐震FullPower天井 JIS19形 高耐食仕様 施工標準図	
日付	20**.*.*.*	図番
*	*	*